

SWITCH PLANET IGS-5225-4P2S

Cena celkem:	9 754 Kč
	(bez DPH: 8 061 Kč)
Běžná cena:	10 729 Kč
Ušetříte:	975 Kč
Kód zboží:	NETPLA2130
Part No.:	IGS-5225-4P2S
Záruka:	60 měs.
Stav:	Nové zboží

Popis**PLANET IGS-5225-4P2S**

Průmyslový spravovatelný L2+ PoE přepínač 4x 1000Base-T, 4x SFP 100/1000Base-X (diagnostika SFP-DDM), 1x DI/DO, napájecí výkon až 144W.

Web/SNMPv3 management, 255 VLAN 802.1Q sítí, Spanning Tree (ERPS), agregace linek 802.3ad LACP, Port shaper, QoS, DHCP Snooping.

Redundantní napájení 2x DC 48~56V (vyšší napětí pro vyšší PoE výkon), ESD přepětové ochrany, krytí IP40, DIN instalace, provozní teplota -40~75°C.

Gigabitový spravovatelný přepínač pracující na 2. až 4. vrstvě modelu OSI. Disponuje PoE injektory dle IEEE 802.3at, je vybaven rozšířenými funkcemi pro použití v rozlehlejších sítích a na páteřních spojích. Statické routování, výkonné nástroje pro QoS řízení provozu a zabezpečení dovolují poskytovatelům ISP a správcům sítí kontrolovat a efektivně spravovat data sítí, jejichž součástí bude přepínač vybaven například v roli centrálního prvku.

Inteligentní přepínače pro průmyslový Ethernet jsou určeny do náročných provozních podmínek s velkým rozsahem pracovních teplot, nejistým napájením a častými otřesy. Zároveň poskytují vynikající možnosti vícenásobných propojení pro dosažení robustnosti propojení systémů s velmi nízkou dobou zotavení.

Je vybaven pro redundanci metodou s využitím protokolu Spanning Tree (jejíž doba zotavení je v řádu sekund a jejich zlomků). Je podporováno L3 routování pro až 32 pravidel a 8 VLAN rozhraní.

Přepínače řady IGS umožňují nasazení dobře známé Ethernetové technologie i v průmyslovém prostředí. Stejně tak jsou vhodné pro instalace do venkovně umístěných skříní s velkým kolísáním pracovních teplot (typicky bezdrátové a MAN ISP aplikace).

Jejich velkou předností je prodloužená střední doba mezi výskytem poruch (MTBF)!

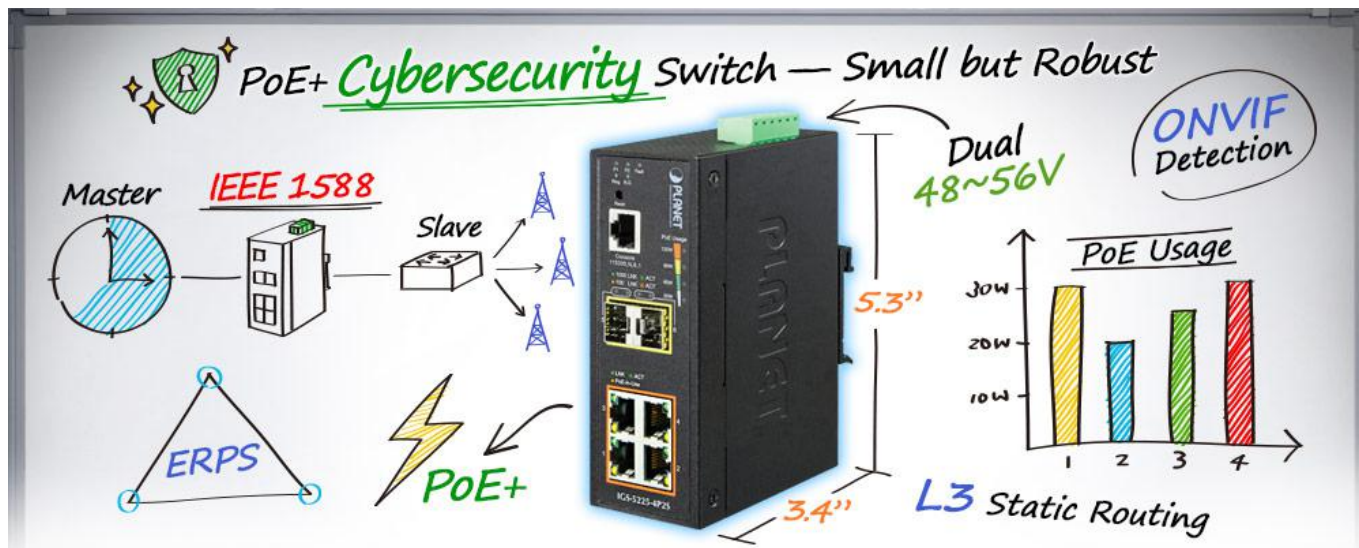

Možný monitoring mobilní aplikací [CloudViewer](#).

ZÁKLADNÍ SPECIFIKACE

Fyzické vlastnosti:

Porty: 4 x RJ-45 10/100/1000BASE-T, 2 x SFP 1000BASE-SX/LX/BX, 1 x RJ-45 (RS232) sériový port konzole, 1 x DI/DO

Paměť: 8k MAC adres, buffer 4 Mb

Propustnost: sběrnice 12 Gbps, provozně 8,928 Mpps (64B packety)

Podpora přenosu: JumboFrame 9K

Verze IP protokolu: IPv4, IPv6

Provedení: DIN lišta, na zeď

Napájení: 2x DC 48-56V, redundantní, připojení možné ze dvou různých zdrojů, celkový příkon do 151,8W (zdroj není součástí balení)

Ochrana: ESD do 6kV, spínací poplachové relé při výpadku primárního napájení

Provozní teplota: -40°C - 75°C

Rozměry: 135 x 87,8 x 50 mm

Hmotnost: 610 g

Funkce administrace:

Správa: konzole, Telnet, Web, SNMP SSH/SSL, SNMP v1, v2c, v3

Řízení přístupu: Protokol ACL založený na IP a MAC, 123 pravidel

L3 statický routing: 32 pravidel, 8 VLAN rozhraní

ACL filtr a bonding:

1. IP ACL, filtrace provozů dle IP adresy, protokolu, portu, TCP příznaků
2. MAC ACL, filtrace provozů dle MAC adresy, dle VLAN ID a kombinací příznaků priorit

Priorizace provozu QoS: 8 úrovní, priorizace provozu dle portu, DSCP/ToS v IP paketu, 802.1p nebo 802.1Q značky

Port shaper 500Kb - 1000Mbps

Podpora VLAN:

3. IEEE 802.1Q
4. až 255 VLAN skupin, až 4094 VLAN ID
5. Q-in-Q tunneling
6. Private VLAN Edge (PVE)
7. MAC-based VLAN
8. Protocol-based VLAN
9. Voice VLAN
10. Multicast VLAN Registration

Spanning Tree Protocol:

11. protokol STP, protokol IEEE 802.1d Spanning Tree
12. protokol RSTP, protokol IEEE 802.1w Rapid Spanning Tree

13. protokol MSTP, protokol IEEE 802.1s Multiple Spanning Tree
Port mirroring: RX, TX, RX+TX, one-to-one
Agregace linek: IEEE 802.3ad LACP, 4 porty v 6 skupinách
Multicast IGMP: IGMP v1/ v2/ v3, až 255 skupin, podpora režimu IGMP querier mode
Autentizace připojených zařízení: IEEE 802.1x, RADIUS
DHCP Snooping: ano (blokace cizích DHCP serverů)
LLDP: ano (automatická detekce typu připojených zařízení)

Diagnostika kabeláže: ano

POE funkce:

Celkový napájecí výkon: 144 W, IEEE 802.3at

Počet injektorů: 4 x až 36 W

Typ napájení: End-span

Pokročilé funkce:

14. integrovaný scheduler pro plánované vypnutí napájených koncových prvků
15. detekce aktivity napájených zařízení pomocí ICMP, pokud není odezva, lze restartovat odpojením napájení
16. interní tepelná ochrana

Průmyslové vlastnosti:

zařízení je odolné proti pádu (IEC-60068-2-32) z výšky 75 cm na všechny dopadové části

zařízení je odolné proti vibracím (IEC-60068-2-6)

zařízení je odolné proti přetížení krátkodobému zrychlení 50g, dlouhodobému 4g, (IEC-60068-2-27)

elektrická bezpečnost dle CE EN-60950

EMC Elektronická kompatibilita (EMI):

ČSN EN 55032:2015+AC 2016 - Elektromagnetická kompatibilita multimediálních zařízení

EMC požadavky na odolnost (EMS) :

ČSN EN 55024 A1:2015 - Zařízení informační techniky

ČSN EN 55035:2017 - Elektromagnetická kompatibilita multimediálních zařízení

ČSN EN 61000-4-2:2008 - Elektrostatický výboj ESD

ČSN EN 61000-4-3 A2:2010 - Vyzařované vysokofrekvenční elektromagnetické pole

ČSN EN 61000-4-4:2012 - Rychlé elektrické přechodné jevy/skupiny impulzů EFT

ČSN EN 61000-4-5:2014 - Rázový impuls a přepětí

ČSN EN 61000-4-6:2013 - Odolnost proti rušením šířeným vedením, indukovaným vysokofrekvenčními poli

ČSN EN 61000-4-8:2009 - Magnetické pole síťového kmitočtu

ČSN EN 61000-4-11:2004 - Krátkodobé poklesy napětí, krátká přerušení a pomalé změny napětí

Nový dvouřadý systém uchycení:



Din-rail mounting



Wall mounting



**Wall mounting
(Space saving)**

Příklady použití:

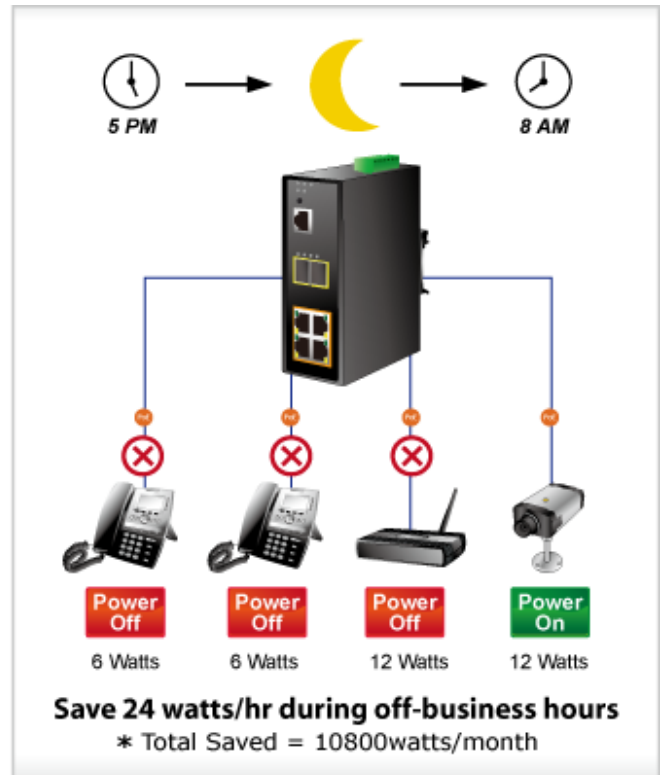
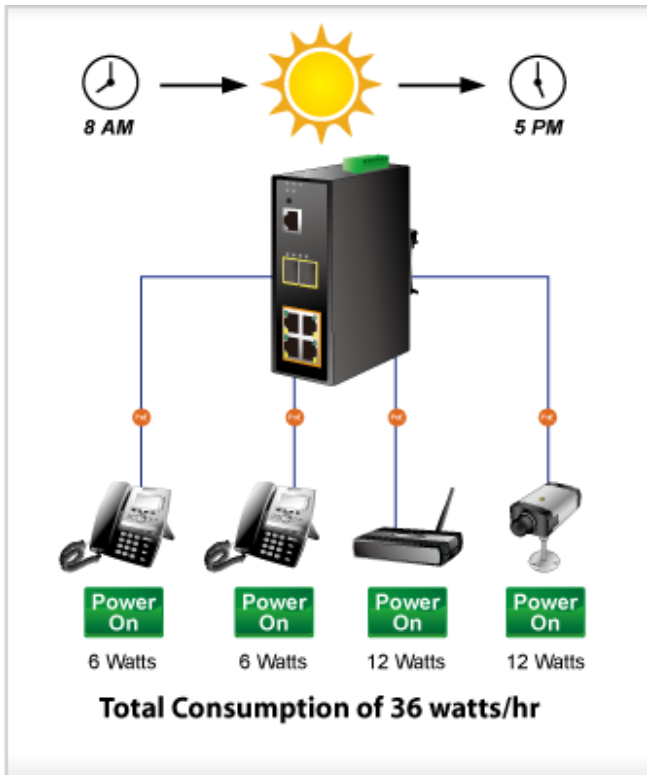
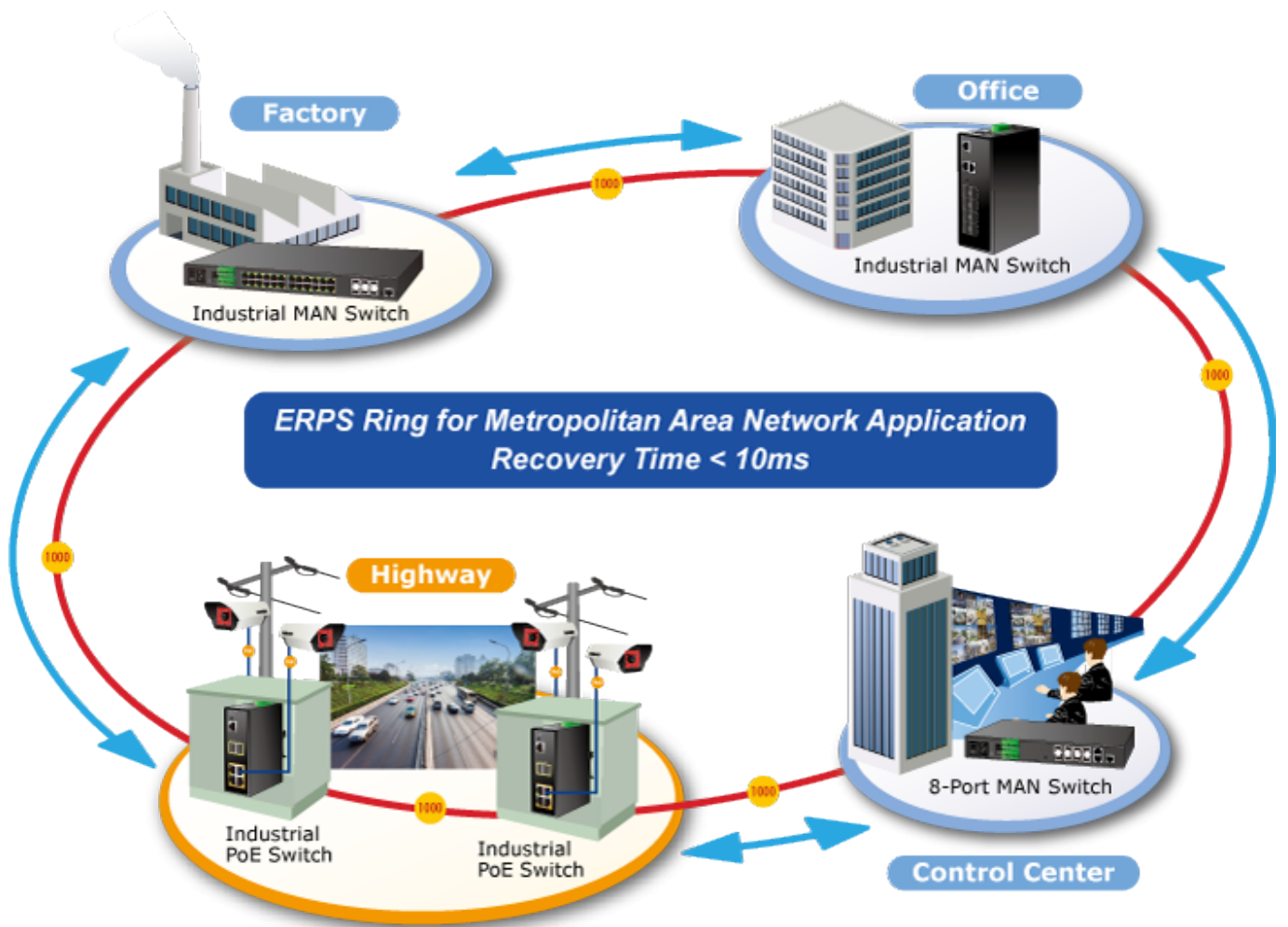

SMTP/SNMP Trap Event Alert

IGS-5225-8P4S

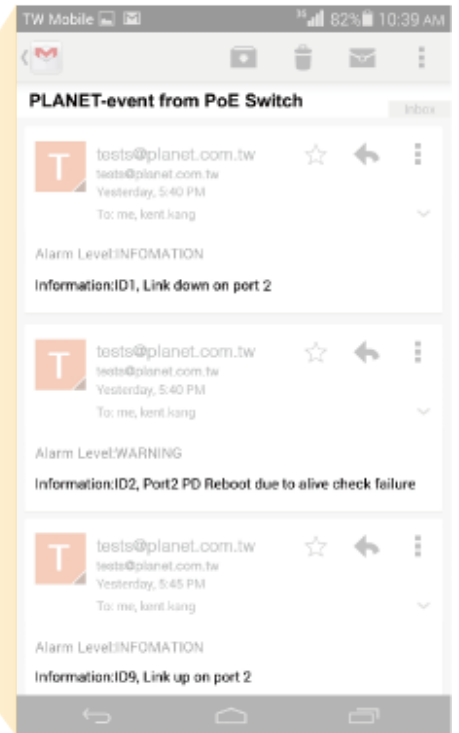
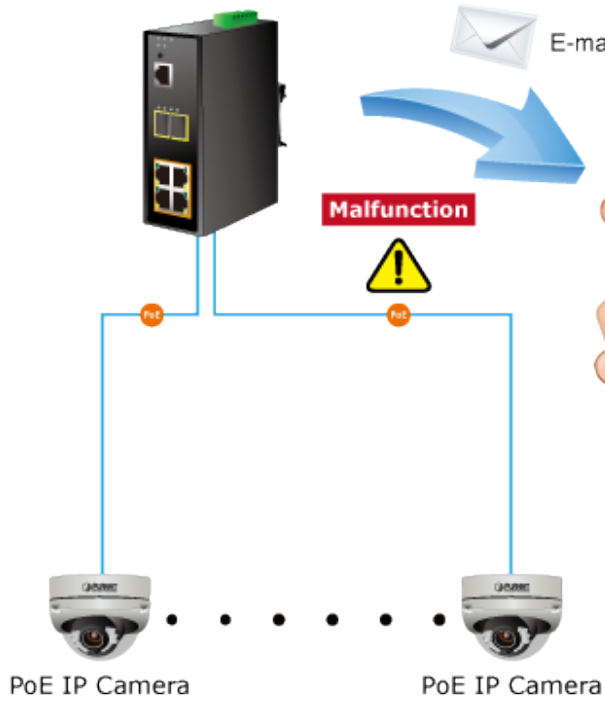

Digital Diagnostic Monitor (DDM)

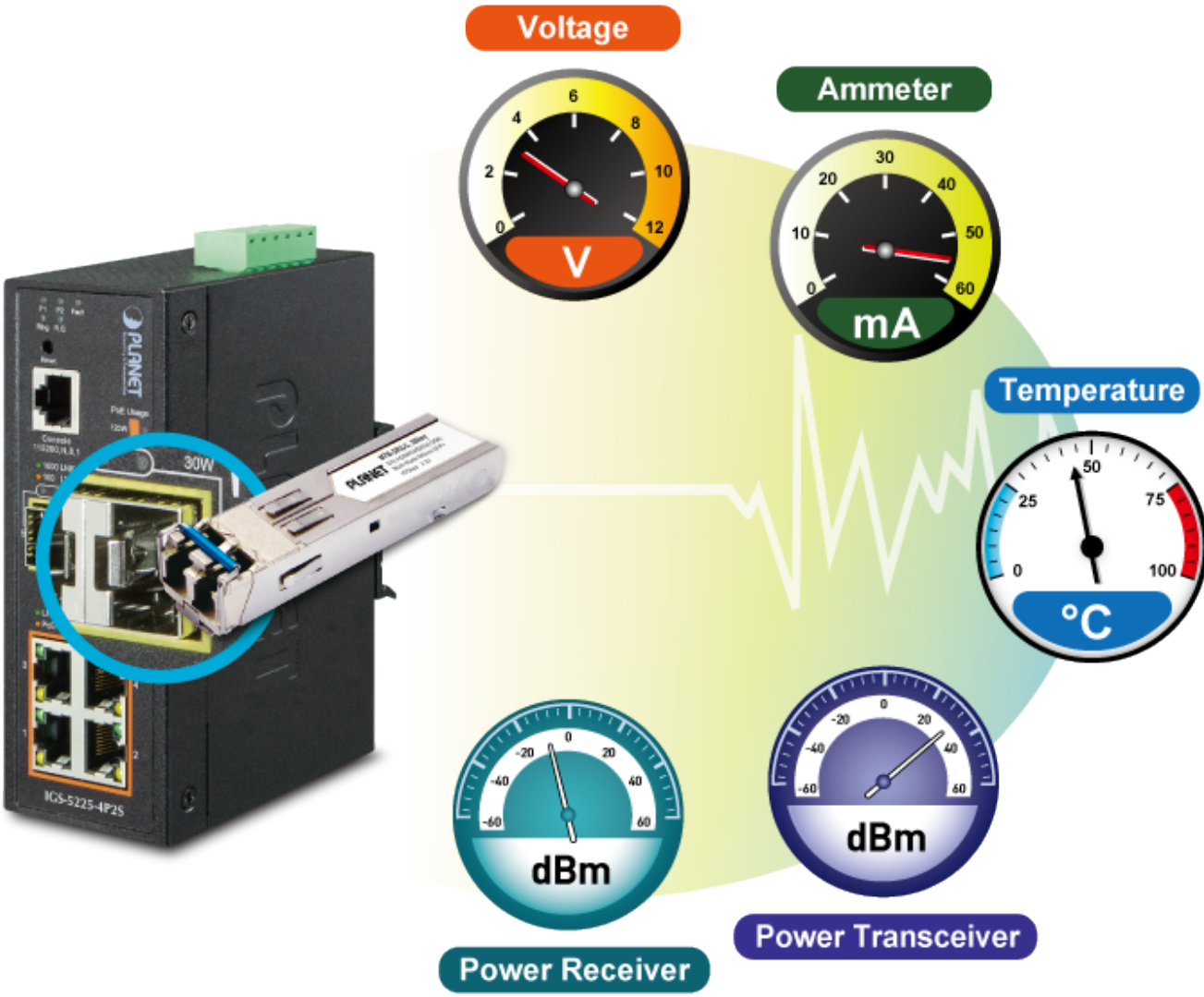

Time Synchronization in Network

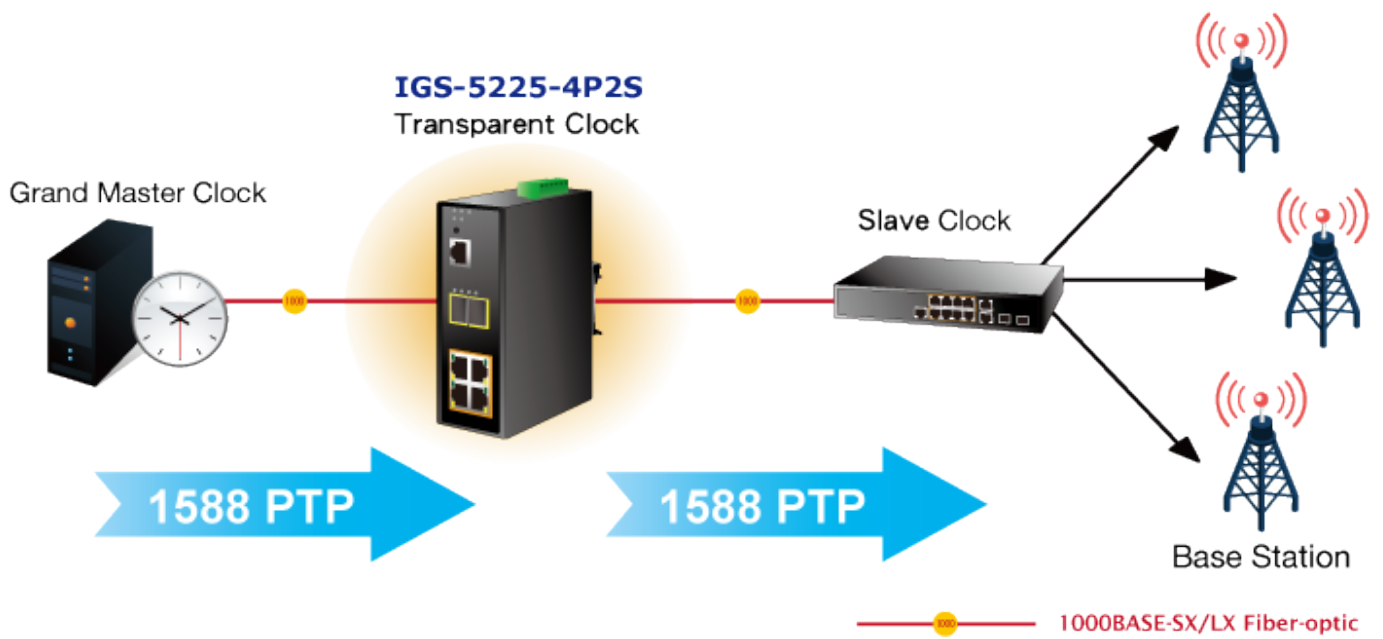

Fault Alarm Feature

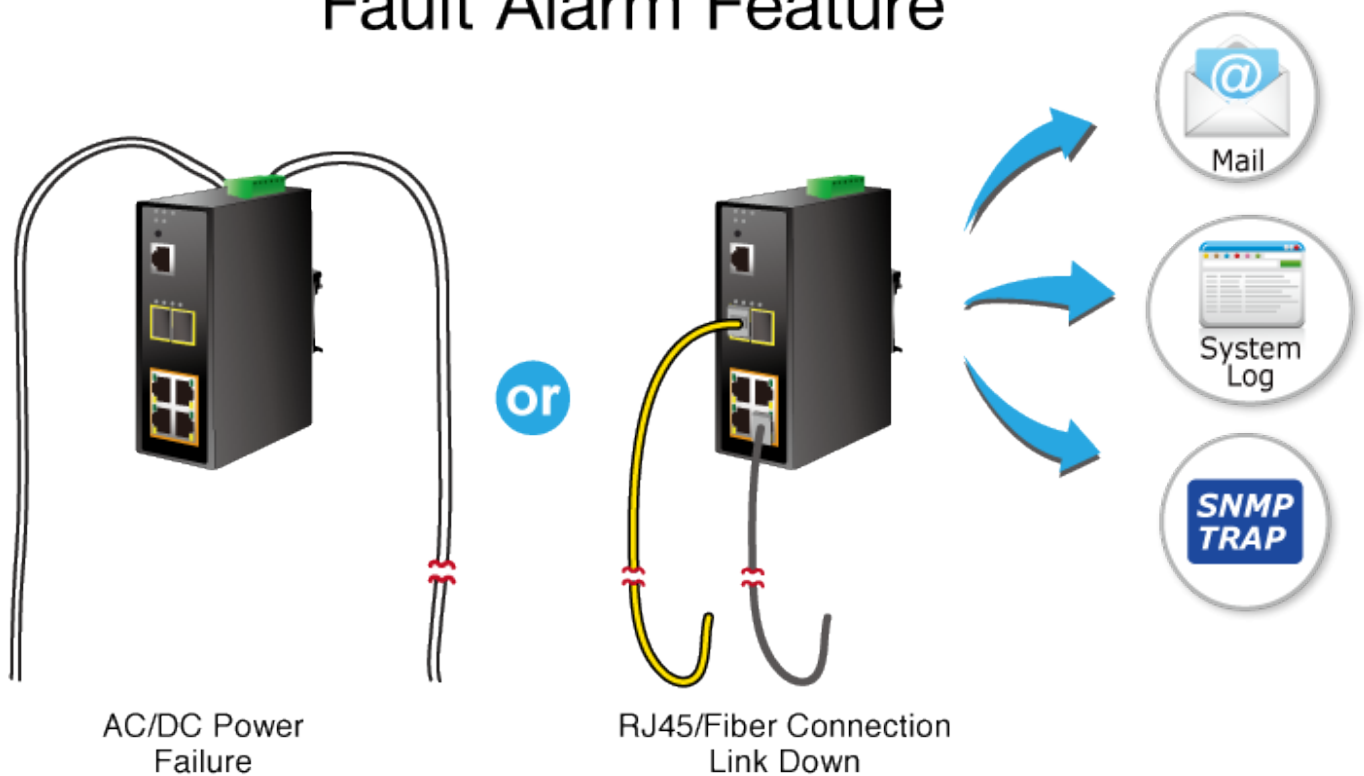

ONVIF Device List

Port	Status	Device Type	Device Name	Manufacturer	Model	IP Address	MAC address	Power Used [W]	Action
1	●	IP Camera	ICA-M3380P	PLANET	ICA-M3380P	192.168.0.138	a8-f7-e0-29-43-70	8W	[Icons]
2	●	IP Camera	ICA-M3302	PLANET	ICA-M3302	192.168.0.139	a8-f7-e0-29-43-71	6W	[Icons]
3	●	IP Camera	ICA-3250	PLANET	ICA-3250	192.168.0.140	a8-f7-e0-29-43-72	6W	[Icons]
4	●	IP Camera	P104	PLANET	P104	192.168.0.141	a8-f7-e0-29-43-73	8	[Icons]
5	●	IP Camera	ICA-M3302	PLANET	ICA-M3302	192.168.0.142	a8-f7-e0-29-43-74	6W	[Icons]
6	●	IP Camera	ICA-M3302	PLANET	ICA-M3302	192.168.0.143	a8-f7-e0-29-43-75	6W	[Icons]

ONVIF Switch (ICA-5225-4P25)

ONVIF IP Camera (4 units)

ONVIF NVR

RJ45

Add to ONVIF Device List

eMap of ONVIF IP Camera Monitoring

Port 8

Device Name:	PLANET
Model:	ICA-3250V
IP address:	192.168.0.63
MAC address:	00304fb5b08
PoE Used:	3 W
VLAN:	1
Location:	

Web Page PoE Reboot Snapshot

IC5-5225-4P25

Step 1

PD Status
Good!!



PT PoE Camera



Step 2

No Response.....



Ping Request



Check alive status for 3 times

Step 3

Alarm Notification



Restart PoE device if without response

Step 4

PD Alive!!



[Ostatní download](#)